

UA

КЕРІВНИЦТВО З ЕКСПЛУАТАЦІЇ

**CH**  
**Cooper & Hunter**  
КОНДИЦІОНЕР СИСТЕМИ СПЛІТ

# AIR MASTER EVO



**МОДЕЛІ:** CH-S07XP9  
CH-S09XP9  
CH-S12XP9  
CH-S18XP9  
CH-S24XP9  
CH-S30XP9

<https://ukrklimat.com.ua/konditsionery/cooper-hunter-air-master-plus/>

Будь ласка, уважно ознайомтеся з даним керівництвом перед початком роботи

Designed by Cooper&Hunter International Corporation, Oregon, USA

**МІРИ БЕЗПЕКИ**

<p>Штепсель живлення повинен бути щільно вставлений в розетку. Недотримання даної вимоги може призвести до ураження електричним струмом, перегріву чи виникненню пожежі.</p>	<p>Під час роботи не виймайте штепсель живлення з розетки. Недотримання даної вимоги може призвести до ураження електричним током, перегріву чи виникненню пожежі.</p>	<p>Ніколи не нарощуйте кабель живлення. Недотримання даної вимоги може призвести до перегріву чи виникненню пожежі.</p>
<p>Не користуйтеся подовжувачем силових ліній та не використовуйте розетку для одночасного живлення іншої електричної апаратури. Це може призвести до перегріву чи виникненню пожежі.</p>	<p>Не вмикайте і не вимикайте штепсель живлення кондиціонера вологими руками. Це може призвести до ураження електричним струмом.</p>	<p>Не вставляйте руки, палки і т.п. у повітрязабірний та повітрявипускний отвори. Це може бути небезпечно.</p>
<p>Не направляйте повітряний потік на тіло протягом тривалого періоду часу. Це може призвести до погіршення фізичного стану та виникненню проблем зі здоров'ям.</p>	<p>При виникненні ознак диму чи горіння кондиціонеру, будь ласка, вимкніть прилад з електромережі та зверніться за допомогою до сервісного центру компанії Cooper&amp;Hunter.</p>	<p>Не намагайтеся самостійно ремонтувати кондиціонер. Це може призвести до більш значних порушень в його роботі.</p>

**МІРИ БЕЗПЕКИ**

<p>Не використовуйте для заміни передбаченого запобіжника „жучки” чи інші подібні пристрої. Це може призвести до поломок чи пожежі.</p>	<p>Обов’язково виймайте штепсель з розетки живлення в разі тривалого простоя приладу.</p>	<p>При проведенні чистки необхідно припинити роботу кондиціонера та відключити подачу живлення. У протилежному випадку можливе ураження електричним струмом.</p>
<p>Не виймайте штепсель живлення з розетки, тримаючись за кабель живлення. Це може призвести до пожежі.</p>	<p>Не розміщуйте нагрівальні пристрої поруч з кондиціонером. Потік повітря від кондиціонера може призвести до недостатньої продуктивності нагрівального пристрою.</p>	<p>Не допускайте розміщення поруч з блоками горючих речовин. Існує ймовірність пожежі.</p>
<p>Переконайтеся в тому, що опора для встановлення блоку досить міцна. В іншому випадку можливе падіння блоку, що може супроводжуватись отриманням травм та ін.</p>	<p>Не притуляйтеся та не ставайте на верхню частину зовнішнього блоку. Це може бути небезпечним.</p>	<p>Не загороджуйте повітрязабірний та повітрявипускний отвори зовнішнього та внутрішнього блоків. Це може викликати падіння потужності кондиціонера та призвести до порушення його роботи.</p>

ПРИСТРІЙ І СКЛАДОВІ ЧАСТИНИ

Внутрішній блок

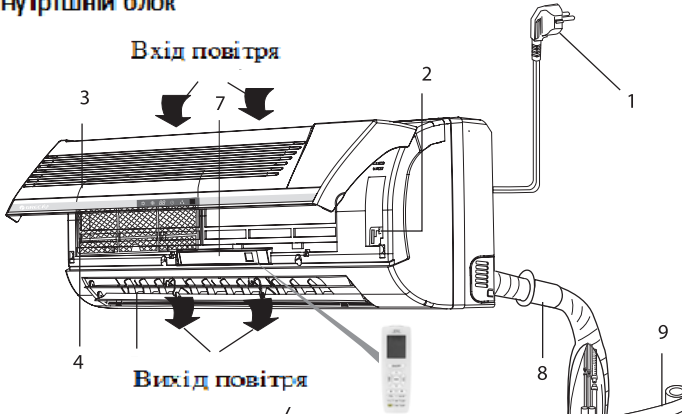

Пульт управління



( Нагрів )

( Охолодження )

( Задана температура )

( Робота )

( Осушення )

Приймач сигналу

1. Електричний кабель
2. Ручний перемикач
3. Панель
4. Фільтр сітка
5. Жалюзі
6. Приймач сигналу з пульта
7. Панель індикації
8. Гільза захисна
9. Монтажна стрічка
10. Міжблочні трубки
11. Міжблочний кабель
12. Дренажна труба

Зовнішній блок

Вхід повітря

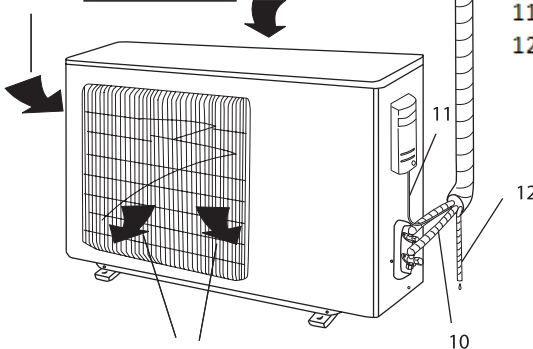

Вихід повітря

# ПОСІБНИК КОРИСТУВАЧА

## Кнопки на пульті дистанційного керування

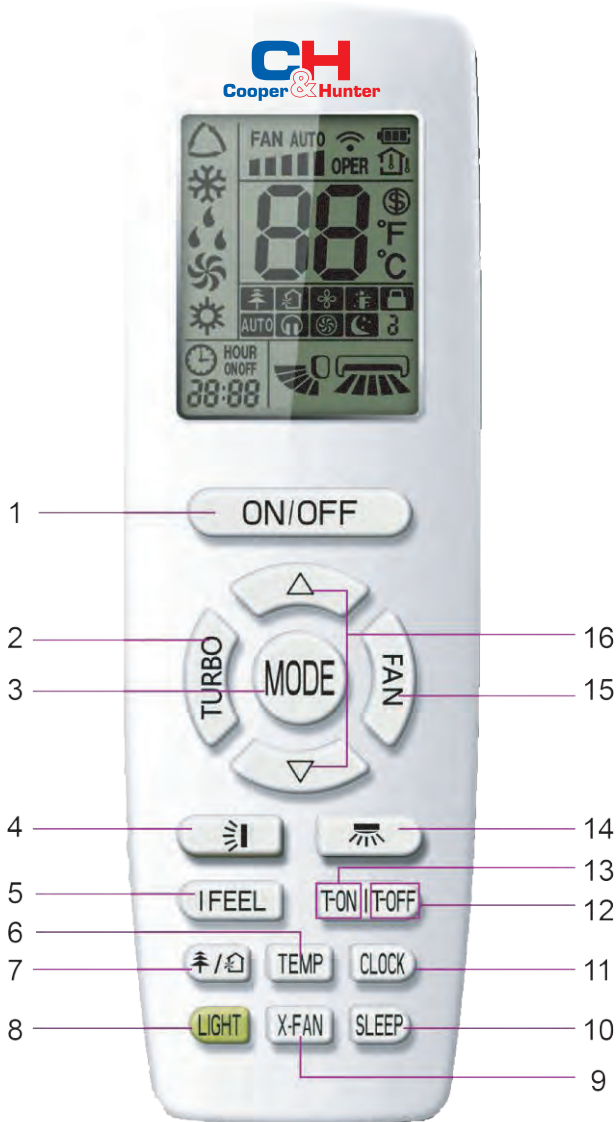

## Опис кнопок на пульті дистанційного керування

### Примітка:

- Даний пульт дистанційного керування має загальне призначення і може бути використаний для багатофункціональних кондиціонерів; Для певної функції, наявної на моделі, при натисненні відповідної кнопки на пульті дистанційного керування пристрій зберігатиме первинний режим роботи.
- При під'єднуванні до електроживлення кондиціонер видасть звук. Індикатор роботи спалахне (червоним світлом). Після цього можна експлуатувати кондиціонер за допомогою пульта дистанційного керування.
- У включеному стані, при натисненні кнопки на пульті дистанційного керування, значок на дисплеї пульта дистанційного керування зблимає один раз, і кондиціонер видасть звук, який означає передачу сигналу на кондиціонер.
- У вимкненому стані можна встановити температуру, і на дисплеї пульта дистанційного керування відобразиться значок годинника (Якщо встановлюються функції включення і вимкнення таймера і світла, на дисплеї пульта дистанційного керування одночасно відобразяться відповідні значки); У включеному стані на дисплеї відобразатимуться відповідні значки встановлених функцій.

### 1



#### Кнопка ВКЛ/ВИМК

Натисненням цієї кнопки можна включити або вимкнути кондиціонер. Після включення кондиціонера загоряється індикатор роботи на дисплеї внутрішнього блоку (зелений індикатор. Колір на різних моделях відрізняється), який повинен видати звуковий сигнал.

### 2

#### Кнопка ТУРБО

У режимі COOL (ОХОЛОДЖЕННЯ) або HEAT (ОБІГРІВ) натисненням цієї кнопки можна перейти в режим швидкого ОХОЛОДЖЕННЯ або швидкого ОБІГРІВУ. На пульті дистанційного керування відображається

значок "  ". При повторному натисненні кнопки можна вийти з функції турбо, і значок "  " зникне.

### 3

#### Кнопка РЕЖИМИ

Натисненням цієї кнопки можна вибрати потрібний режим роботи



- При виборі автоматичного режиму кондиціонер працюватиме в автоматичному режимі відповідно до заводських налаштувань. Встановлену температуру неможливо змінити і вивести на дисплей. Натисненням кнопки " FAN " (ВЕНТИЛЯЦІЯ) можна регулювати швидкість обертання вентилятора. Натисненням кнопки " SWING " (НАПРЯМ ПОВІТРЯ) можна відрегулювати кут подання повітря вентилятора.
- Після вибору режиму охолодження кондиціонер працюватиме в режимі охолодження. Індикатор охолодження на внутрішньому блоці буде включений. Натисненням кнопки "▲" або "▼" можна встановити задану температуру. Натисненням кнопки " FAN " (ВЕНТИЛЯЦІЯ) можна регулювати швидкість обертання вентилятора. Натисненням кнопки " SWING " (НАПРЯМ ПОВІТРЯ) можна відрегулювати кут подання повітря вентилятора.

## ПОСІБНИК КОРИСТУВАЧА

### Опис кнопок на пульті дистанційного керування

- Після вибору режиму охолодження кондиціонер працюватиме в режимі охолодження. Індикатор охолодження на внутрішньому блоці буде включений. Натисненням кнопки “▲” або “▼” можна встановити задану температуру. Натисненням кнопки “ FAN” (ВЕНТИЛЯЦІЯ) можна регулювати швидкість обертання вентилятора. Натисненням кнопки “ SWING” (НАПРЯМ ПОВІТРЯ) можна відрегулювати кут подання повітря вентилятора.
- При виборі режиму осушення кондиціонер працює на низькій швидкості в режимі осушення. Індикатор осушення на внутрішньому блоці буде включений. У режимі осушення неможливо змінити швидкість вентилятора. Натисненням кнопки “ SWING” (НАПРЯМ ПОВІТРЯ) можна відрегулювати кут подання повітря вентилятора.
- При виборі режиму вентиляції в кондиціонері працюватиме тільки вентилятор, без охолодження і обігріву. Натисненням кнопки “ FAN” (ВЕНТИЛЯЦІЯ) можна регулювати швидкість обертання вентилятора. Натисненням кнопки “ SWING” (НАПРЯМ ПОВІТРЯ) можна відрегулювати кут подання повітря вентилятора.
- При виборі режиму обігріву кондиціонер працює в режимі обігріву. Індикатор обігріву на внутрішньому блоці буде включений. Натисненням кнопки “▲” або “▼” можна змінити задану

температуру. Натисненням кнопки “ FAN” (ВЕНТИЛЯЦІЯ) можна регулювати швидкість обертання вентилятора. Натисненням кнопки “ SWING” (НАПРЯМ ПОВІТРЯ) можна відрегулювати кут подання повітря вентилятора. (При охолодженні кондиціонер не зможе приймати сигнал режиму обігріву. При налаштуванні режиму обігріву з пульта дистанційного керування натисненням кнопки ON/OFF (Вкл/выкл) неможливо запустити пристрій).

#### Примітка:





- Для відвертання подання холодного повітря після запуску режиму обігріву внутрішній блок почне подання повітря із затримкою в 1~5 хвилин (фактична затримка часу залежатиме від температури в приміщенні).
- Необхідно встановити діапазон температур з пульта дистанційного керування : 16~30°C; Швидкість вентиляції : автоматична, низька швидкість, середня швидкість, висока швидкість.

## 4

### Кнопка НАПРЯМУ

Натисненням на цю кнопку можна вибрати кут гойдання повітряного потоку вгору і вниз. Можна вибрати циклічне подання повітря, як показано нижче:



- При виборі «» вентилятор кондиціонера працює автоматично. Горизонтальна заслінка автоматично підіймається вгору і вниз з максимальним кутом.
- При виборі «» вентилятор кондиціонера працює з фіксованого положення. Горизонтальна заслінка зупиниться у фіксованому положенні.
- При виборі «» вентилятор кондиціонера працює з фіксованим кутом.
- Горизонтальна заслінка направляє повітря під фіксованим кутом.
- Утриманням кнопки «» впродовж 2 секунд можна встановити необхідний кут повороту. При досягненні заслінкою необхідного кута необхідно відпустити кнопку.

#### Примітка:

Положення «» можуть бути недоступними. Коли кондиціонер приймає цей сигнал, вентилятор працює автоматично.

## Опис кнопок на пульті дистанційного керування

### 5 Кнопка I-FEEL

Натисненням на цю кнопку запускається функція I FEEL, і на пульті дистанційного керування буде відображатися значок «». Після установки цієї функції пульт дистанційного керування посилає температуру довкілля на регулятор, і пристрій автоматично відрегулює температуру повітря усередині приміщення відповідно до виміряної температури. Повторне натиснення цієї кнопки закриє функцію!



FEEL, і значок «» зникне.

- При установці цієї функції пульт дистанційного керування повинен знаходитися біля користувача. Пульт дистанційного керування не повинен знаходитися поблизу об'єкту високої або низької температури, щоб уникнути неточного визначення температури довкілля.

### 6 Кнопка ТЕМПЕРАТУРА

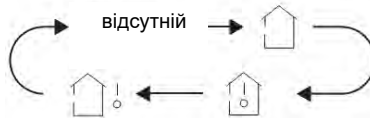

При натисненні на цю кнопку на дисплеї внутрішнього блоку виводиться задана температура усередині приміщення, температура в приміщенні або температура поза приміщенням. Установка на пульті дистанційного керування виконується циклічно, як показано нижче:







- При виборі значка «» або відсутнього значка на пульті дистанційного управління індикатор температури на внутрішньому блоці відобразить встановлену температуру.
- При виборі значка «» з пульта дистанційного управління індикатор температури на внутрішньому блоці відобразить температуру в приміщенні.
- При виборі значка «» з пульта дистанційного управління індикатор температури на внутрішньому блоці відобразить температуру поза приміщенням.



### 7 Кнопка ХОЛОДНА ПЛАЗМА



Натисніть кнопку для активації режиму холодна плазма  Функція вентиляції  в цій моделі не реалізована.

При натисканні на кнопку вперше відобразиться функція вентиляції . Якщо натиснути вдруге, то відобразяться обидва режими  . Третє натиснення включає функцію холодна плазма .

### 8 Кнопка СВІТЛО

Натисненням цієї кнопки можна вимкнути підсвічування дисплея на внутрішньому блоці. На пульті дистанційного керування «» зникне. Повторним натисненням цієї кнопки можна включити світло дисплея. Відображається значок 





## Опис кнопок на пульті дистанційного керування

### 9 Кнопка X-FAN



Натисніть на кнопку X - FAN в режимах COOL (Охолодження) або DRY (Осушення). На дисплеї з'явиться значок  , і кондиціонер продовжує осушувати вентилятором внутрішній блок впродовж наступних 10 хвилин, навіть якщо ви вимкнете блок з пульта управління. У режимі енергозбереження ця функція не активна. Також вона не доступна в режимах:

### 10 Кнопка SON

AUTO (Автоматичний), FAN (Вентиляція), HEAT (Обігрів).

В режимі COOL (ОХОЛОДЖЕННЯ), HEAT (ОБИГРІВ) или DRY (ОСУШЕННЯ) натисненням цієї кнопки можна запустити сплячий режим. На пульті дистанційного керування відобразиться значок  . Повторне натиснення кнопки відмінить функцію сплячого режиму, і значок  зникне .

### 11 Кнопка ГОДИННИК

Натисненням цієї кнопки можна встановити час. На пульті дистанційного керування блиматиме значок  . Натисніть 1 кнопку «▲» або «▼» впродовж 5 секунд, можна встановити час. Кожне натиснення кнопки «▲» або «▼» збільшує або зменшує час на 1 хвилину. При утриманні кнопки «▲» або «▼» через 2 секунди час буде змінюватись швидко. При досягненні необхідного часу необхідно відпустити цю кнопку. Натиснення кнопки «CLOCK» (ГОДИННИК) підтвердить встановлений час. Значок  припинить блимати.

#### Примітка:

- Вказаний час у 24-годинному режимі.
- Інтервал між двома операціями не повинен перевищувати 5 секунд. Інакше установка часу на пульті дистанційного керування припиниться. Операція для функцій TIMER ON (ВКЛЮЧЕННЯ ТАЙМЕРА) / TIMER OFF (ВИМКНЕННЯ ТАЙМЕРА) аналогічна.

### 12 Кнопка ТАЙМЕРА ВИМКНЕННЯ

При натисненні на кнопку TIMER OFF встановлюється функція вимкнення кондиціонера за таймером. Порядок установки аналогічний установці TIMER ON.

### 13 Кнопка ТАЙМЕРА ВКЛЮЧЕННЯ

При натисненні на кнопку TIMER ON встановлюється функція включення кондиціонера за таймером. На дисплеї пульта висвічується час включення кондиціонера за таймером і блимає символ «ON». У цей момент кнопками «+» «-» встановити час таймера. Кожне натискання кнопкою «+» або «-» збільшує і зменшує значення часу таймера на 1 хв. Якщо натиснути і утримувати одну з кнопок «+» або «-», то значення часу швидко змінюватиметься.

Після встановлення часу таймера для підтвердження необхідно натиснути кнопку TIMER ON. Для відміни режиму ще раз натисніть кнопку TIMER ON.

## Опис кнопок на пульті дистанційного керування

### 14

#### Кнопка НАПРАВЛЕННЯ (ОПЦІЯ)

Натискаючи на цю кнопку можна вибрати кут поворота повітряного потоку вліво і вправо.

### 15

#### Кнопка ШВИДКІСТЬ ВЕНТИЛЯТОРА

Ця кнопка використовується для установки швидкості вентилятора в послідовності

AUTO, , , , then back to Auto.



 низька швидкість     низька середня швидкість     середня швидкість

### 16



#### Кнопка ШВИДКІСТЬ ВЕНТИЛЯТОРА

- Натисненням на кнопку «▲» або «▼» можна збільшити або зменшити задане значення температури на 1°C. Утримуючи кнопку «▲» або «▼» впродовж 2 секунд можна швидко змінити встановлену температуру на пульті дистанційного керування. При припиненні натиснення кнопки після завершення установки температура на внутрішньому блоці зміниться відповідно. (Температуру неможливо змінити в автоматичному режимі)
- При установці TIMER ON (ВКЛЮЧЕННЯ ТАЙМЕРА), TIMER OFF (ВИМКНЕННЯ ТАЙМЕРА) або CLOCK (ГОДИННИК) необхідно натиснути кнопку «▲» або «▼» для налаштування часу. (Див. опис кнопок TIMER ON (ВКЛЮЧЕННЯ ТАЙМЕРА), TIMER OFF (ВИМКНЕННЯ ТАЙМЕРА) CLOCK (ГОДИННИК))

## Опис кнопок на пульті дистанційного керування

налаштування TIMER ON (ВКЛЮЧЕННЯ ТАЙМЕРА) можна збільшувати або зменшувати на 1 хвилину. Утримуючи кнопку «▲» або «▼» впродовж 2 секунд, можна швидко змінити час на бажаний. Натисненням кнопки «TIMER ON» (ВКЛЮЧЕННЯ ТАЙМЕРА) необхідно підтвердити свої дії.

Слово «ON» (ВКЛ) перестане блимати. На дисплеї знову з'явиться значок «». Відміна функції TIMER ON (ВКЛЮЧЕННЯ ТАЙМЕРА): Якщо функція TIMER ON (ВКЛЮЧЕННЯ ТАЙМЕРА) запущена, натисненням кнопки «TIMER ON» (ВКЛЮЧЕННЯ ТАЙМЕРА) можна відмінити її.

- Кнопка TIMER OFF (ВИМКНЕННЯ ТАЙМЕРА). Кнопкою «TIMER OFF» (ВИМКНЕННЯ ТАЙМЕРА) можна встановити час для вимкнення таймера. Після натиснення на цю кнопку значок «» зникає та блимає слово «OFF» (ВИМК) на пульті дистанційного керування. Натисненням кнопки «▲» або «▼» можна налаштувати TIMER OFF (ВИМКНЕННЯ ТАЙМЕРА). Після кожного натиснення кнопки «▲» або «▼» налаштування TIMER OFF (ВИМКНЕННЯ ТАЙМЕРА) можна збільшувати або зменшувати на 1 хвилину. Утримуючи кнопку «▲» або «▼» впродовж 2 секунд, можна швидко змінити час на бажаний. Після натиснення кнопки «TIMER OFF» слово «OFF» (ВИМК) перестане блимати. На дисплеї знову з'явиться значок «». Відміна функції TIMER OFF (ВИМКНЕННЯ ТАЙМЕРА): Якщо функція TIMER OFF (ВИМКНЕННЯ ТАЙМЕРА) запущена, натисненням кнопки «TIMER OFF» (ВИМКНЕННЯ ТАЙМЕРА) можна відмінити її.

### Примітка:

- При статусі включення і вимкнення можна одночасно встановити функцію TIMER ON (ВКЛЮЧЕННЯ ТАЙМЕРА) або TIMER OFF (ВИМКНЕННЯ ТАЙМЕРА). Перед запуском функції TIMER ON (ВКЛЮЧЕННЯ ТАЙМЕРА) або TIMER OFF (ВИМКНЕННЯ ТАЙМЕРА) необхідно налаштувати час. Після запуску функції TIMER ON (ВКЛЮЧЕННЯ ТАЙМЕРА) або TIMER OFF (ВИМКНЕННЯ ТАЙМЕРА) необхідно встановити постійну циклічність. Після цього кондиціонер включатиметься або вимикатиметься залежно від встановленого часу. Кнопка ON/OFF (Вкл/Вимк) не впливає на налаштування. Якщо ця функція не потрібна, необхідно скористатися пультом дистанційного керування, щоб відмінити її.

## Опис функцій для комбінації кнопок

### Функція енергозбереження (опція)

У режимі охолодження одночасним натисканням кнопок «TEMP» (ТЕМПЕРАТУРА) і «CLOCK» (ГОДИННИК) можна запустити або відключити енергозберіжну функцію. При запуску функції енергозбереження на пульті управління з'явиться значок «SE», і кондиціонер автоматично відрегулює задану температуру залежно від заводських налаштувань для досягнення найкращого енергозберіжного ефекту. Повторним одночасним натисненням кнопок «TEMP» (ТЕМПЕРАТУРА) і «CLOCK» (ГОДИННИК) можна вийти з енергозберіжної функції.

### Примітка:

- При функції енергозбереження вентилятор має швидкість обертання за умовчанням, яку неможливо скоригувати.
- При функції енергозбереження задана температура не може бути змінена. При натиснутій кнопці «TURBO» (ТУРБО) з пульта дистанційного керування неможливо посилати сигнал.
- Функція сплячого режиму і функція енергозбереження не можуть працювати одночасно. Якщо функція енергозбереження була встановлена в режимі охолодження, натисненням кнопки сплячого режиму можна відмінити енергозберіжну функцію. Якщо функція сплячого режиму була встановлена в режимі охолодження, запуск функції енергозбереження відмінить функцію сплячого режиму.

# ПОСІБНИК КОРИСТУВАЧА

## Опис кнопок на пульті дистанційного керування

### Функція обігріву 8°C



У режимі обігріву одночасним натисненням кнопки “TEMP” (ТЕМПЕРАТУРА) і кнопки “CLOCK” (ГОДИННИК) можна запустити або відключити функцію обігріву при температурі «8°C».

При запуску цієї функції на пульті дистанційного керування з'являться значки  і «8°C», а кондиціонер зберігатиме статус обігріву при температурі 8°C. При повторному одночасному натисненні кнопок “TEMP” (ТЕМПЕРАТУРА) і “CLOCK” (ГОДИННИК) можна вийти з функції обігріву при температурі 8°C.

#### Примітка:

- В умовах функції обігріву при температурі 8°C вентилятор має автоматичну швидкість обертання за умовчанням, яку неможливо скоригувати.
- В умовах функції обігріву 8°C задану температуру неможливо змінити. При натисненні кнопки “TURBO” (ТУРБО) пульт дистанційного керування не посилатиме сигнал.
- Функція сплячого режиму і функція обігріву при температурі 8°C не можуть працювати одночасно. Якщо функція обігріву при температурі 8°C була встановлена в режимі охолодження, натисненням кнопки сплячого режиму можна відмінити функцію обігріву 8°C. Якщо функція сплячого режиму була встановлена в режимі охолодження, запуск функції обігріву при температурі 8°C відмінить функцію сплячого режиму.
- При встановленому на дисплеї вимірі температури в °F пульт дистанційного керування відобразить температуру 46°F.

### Блокування доступу дітей

Одночасним натисненням кнопок “▲” і “▼” можна включити або вимкнути функцію блокування доступу дітей. Коли функція блокування доступу дітей включена, на пульті дистанційного керування відображається значок . При використанні пульта дистанційного керування значок  промигне три рази, не посилаючи сигнал на блок.

### Функція перемикання виміру температури

При статусі OFF (ВИМК) одночасним натисненням кнопок “▼” і “MODE” (РЕЖИМ) можна перемкнути одиницю виміру температури, що виводиться на дисплей (°C або °F.)

# ПОСІБНИК КОРИСТУВАЧА

## Керівництво

1. Після під'єднання до живлення необхідно натиснути кнопку "ON/OFF" (УВИМ/ВИМК) на пульті дистанційного керування для увімкнення кондиціонера.
2. Для вибору потрібного режиму необхідно натиснути "MODE" (РЕЖИМ) : AUTO (АВТОМАТИЧНИЙ), COOL (ОХОЛОДЖЕННЯ), DRY (ОСУШЕННЯ), FAN (ВЕНТИЛЯЦІЯ), HEAT (ОБІГРІВ).
3. Для встановлення потрібної температури необхідно натиснути кнопки "▲" і "▼". (В автоматичному режимі неможливо скоригувати температуру).
4. Для налаштування потрібної швидкості вентилятора необхідно натиснути кнопку "FAN" (ВЕНТИЛЯЦІЯ) : auto (автоматична), low (низька), medium (середня) і high (висока) швидкість.
5. Для вибору кута подачі повітря вентилятором необхідно натиснути кнопку «SWING» (НАПРЯМ ПОВІТРЯ).

## Заміна батарейок в пульті дистанційного керування

1. Натиснути на задню кришку пульта дистанційного управління з позначкою « OPEN» як показано на малюнку, а потім виштовхнути кришку відсіку для батарейок за напрямом стрілки.

2. Замініть дві батарейки №7 (AAA 1,5В), щоб полюси «+» і «-» співпали.

3. Встановити кришку відсіку для батарейок на місце.



передавач сигналу батарея

переустановити

вийняти

кришка відсіку для батарейок

### ПРИМІТКА

- Під час роботи необхідно направляти передавач сигналу дистанційного керування на приймальне віконце внутрішнього блоку.
- Відстань між передавачем сигналу і приймальним віконцем не повинна перевищувати 8 м. Між ними не повинно бути ніяких перешкод.
- Сигнал може бути порушений в кімнаті з люмінесцентною лампою або безпроводним телефоном; під час роботи пульт дистанційного керування повинен знаходитися недалеко від внутрішнього блоку.
- Необхідно замінити нові батарейки тієї ж моделі, коли потрібна заміна.
- Якщо пульт дистанційного керування не використовується впродовж тривалого часу, необхідно вийняти батарейки.
- Якщо дисплей пульта дистанційного керування має нечітке зображення або зображення на ньому відсутні, необхідно замінити батарейки.

## ПОСІБНИК КОРИСТУВАЧА

### УМОВИ ЕКСПЛУАТАЦІЇ КОНДИЦІОНЕРА

#### Параметри електроживлення кондиціонера.

Напруга, В	~220±10%
Частота, Гц	50+1

#### Температурний діапазон експлуатації кондиціонера:

Кондиціонер рекомендується використовувати в температурному діапазоні:

усередині приміщення: від 21 до 32 °С;

зовні приміщення: від мінус 7 до 48 °С;

Відносна вологість повітря в приміщенні, що кондиціонує, має бути не більше 80%. При вологості повітря більше 50% рекомендується вибирати високу швидкість обертання вентилятора кондиціонера.

Зміст в атмосфері корозійно-активних агентів у місці установки зовнішнього блоку для типу атмосфери I по ДЕСТ 15150-69.

Кондиціонер не рекомендується для експлуатації в наступних умовах:

- в саунах, транспортних засобах, кораблях;
- в приміщеннях з високою вологістю, наприклад, ванних кімнатах, подвальных приміщеннях;
- в зонах установки височастотного устаткування : радіоапаратури, зварювальних агрегатів, медичного устаткування;
- в сильно забруднених зонах і зонах з високим вмістом олії в повітрі;
- в зонах з агресивною атмосферою, наприклад, поблизу сірчанних джерел;
- в інших складних умовах.

#### Увага:

Для поліпшення роботи кондиціонера компанія виробник рекомендує Вам не рідше за один раз в рік проводити Сервісне технічне обслуговування кондиціонера. Укладіть договір на Сервісне обслуговування з Авторизованим дилером Cooper&Hunter.

# ВИМОГИ ПРИ ЕКСПЛУАТАЦІЇ

Встановлюйте найбільш прийнятну температуру. Це може попередити зайву витрату енергії.



Напрямок повітряного потоку повинен бути вибраний правильно. Жалюзійні заслінки рекомендується спрямовувати вниз в режим нагрівання і вгору в режим охолодження

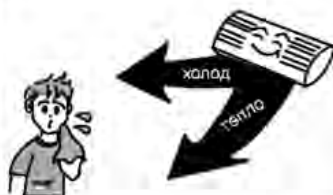

Під час роботи кондиціонера не залишайте на тривалий час відчиненими вікна і двері. Це може привести до спаду ефективності кондиціонування.



Прямий повітряний потік не повинен направлятися на тварин і рослини (інтер'єр). Це може нанести їм шкоди.

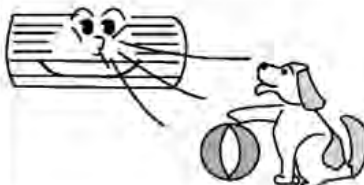

Потрапляння води на повітряний кондиціонер може привести до ураження електричним струмом і порушенню роботи пристрою.



Блок має бути заземлений. Не з'єднуйте дріт заземлення з газовими і водними трубами, громовідводи і заземленням телефонних ліній.



Кондиціонер повинен живитися стабільною однофазною напругою 220+(-)10%. Інакше компресор сильно вібруватиме, руйнуючи холодильну систему



Не використовуйте кондиціонер повітря не за призначенням, наприклад, для сушіння одягу, зберігання продуктів і т.д.



## ВИМОГИ ДО ЕКСПЛУАТАЦІЇ

Встановлюйте оптимальну температуру, занадто сильне охолодження шкідливе для здоров'я

Відключайте роз'єм живлення, якщо пристрій довгий час не використовується

Своєчасно змінюйте елементи, що фільтрують, і промивайте нейлонову сітку фільтру

Виймайте батарейки з пульта дистанційного керування, якщо пульт не використовується впродовж тривалого часу

Уникайте прямого освітлення і холодних протягів

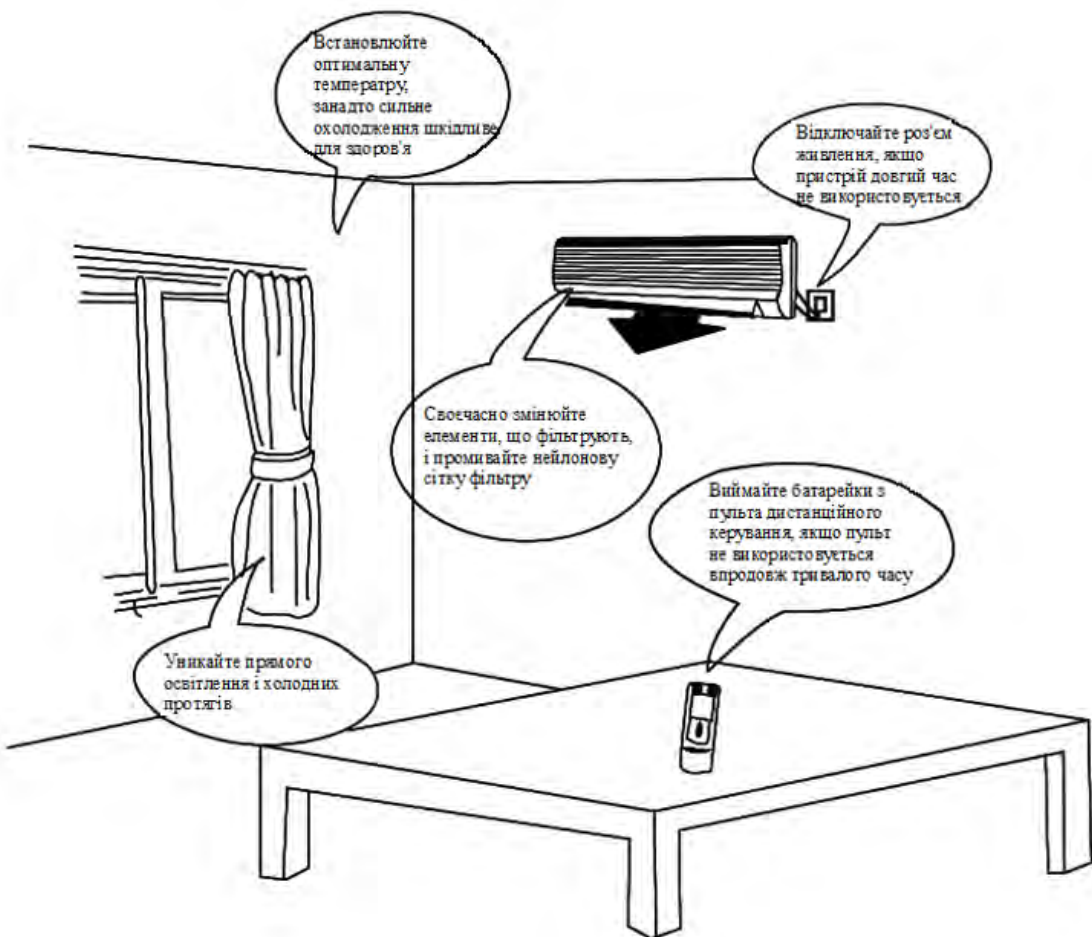







# ДОГЛЯД І ТЕХНІЧНЕ ОБСЛУГОВУВАННЯ

## УВАГА

Перед початком технічного обслуговування відімкніть подачу живлення та витягніть , з розетки штепсель

- не оприскуйте в цілях очищення внутрішні і зовнішні олоки водою.
- Протирайте блоки м'якою сухою ганчіркою або дрантям, злегка змоченою водою. або миючим засобом.

Очищення зовнішньої панелі	
1. Потягніть панель у напрямі стрілок для зняття зовнішньої панелі з блоку	
2. Промивання. Протріть панель м'якою ганчіркою, злегка змоченою водою або миючим засобом, після чого висушіть панель в темному місці. <b>ПРИМІТКА:</b> Ніколи не використовуйте для промивки панелі воду температурою вище 45 °С, оскільки це може привести до деформації панелі або її знебарвлення	
3. Установка зовнішньої панелі. Закрийте і закріпіть зовнішню панель.	
Очищення повітряних фільтрів ( Рекомендується проводити раз в три тижні )	
1. Відчиніть зовнішню панель, візьміться за ярлик повітряного фільтра і злегка підвівши його вилучіть фільтр.	
2. Очищення. Для очищення фільтрів від налиплого бруду Ви можете скористатися пилососом або промити фільтри водою, після чого висушити їх в темному місці. <b>ПРИМІТКА:</b> Ніколи не використовуйте для промивання фільтрів воду температурою вище 45°С, оскільки це може привести до деформації або знебарвлення.	

## ДОГЛЯД І ТЕХНІЧНЕ ОБСЛУГОВУВАННЯ

<p>3. Установка фільтрів на місце. Вставте фільтри на місце так, щоб напис «FRONT» (ЛИЦЬОВА СТОРОНА) була звернена до Вас.</p>	
<p style="text-align: center;"><b>Заміна очисника повітря</b></p> <p>Рекомендується виробляти кожні 6 місяців; запасні фільтри можуть бути придбані в центрі обслуговування С&amp;Н</p>	
<p>1. Вилучіть повітряні фільтри</p>	<p>(Див. п.1 «Очищення повітряних фільтрів»)</p>
<p>2. Заміна очисника повітря. Вилучіть фільтри очисника повітря і перемістіть нові фільтри в касету для фільтрів.</p>	<p style="text-align: center;">Очисник повітря</p>  <p><b>ПРИПТКА:</b> Будьте обережні, беріть руки у загострених поверхнях.</p>
<p>3. Вставте фільтри на місце.</p>	<p>(Див. п.3 «Очищення повітряних фільтрів»)</p>
<p style="text-align: center;"><b>Підготовка до роботи</b></p>	
<p>1. Переконайтеся, що повітря випускні та повітря приймальні отвори нічим не загороджені. 2. Переконайтеся в правильності підключення дроту заземлення. 3. При необхідності замініть фільтри. 4. У випадку необхідності замініть батарейки.</p>	
<p style="text-align: center;"><b>Обслуговування після застосування</b></p>	
<p>1. Відімкніть напругу живлення. 2. Очистіть фільтри та інші елементи. 3. При необхідності замініть фільтри. 4. У випадку необхідності замініть батарейки.</p>	

## РЕКОМЕНДАЦІ ТА ДОГЛЯД ЗА КОНДИЦІОНЕРОМ

### за матеріалами Асоціації підприємств індустрії клімату (АПІК)®

У більшості випадків, купивши і встановивши кондиціонер, його починають використовувати так само, як і будь-яку іншу побутову техніку - телевизор, праска або пилосос, діючи за принципом: нехай працює, поки не зламається. Відносно того ж телевизора або пилососа цей принцип виправдовує себе - до першої поломки може пройти не один рік (якісна техніка цілком може пропрацювати без ремонту 5-7 років). Проте для найбільш поширеного типу кондиціонера - спліт-системи - така експлуатація з великою вірогідністю приведе до серйозної поломки вже через 2-3 роки. Ця особливість властива як недорогим моделям, так і елітним. Щоб зрозуміти причину такої "примхливості" спліт-систем розглянемо в загальних рисах їх внутрішній устрій.

Будь-яка спліт-система складається з двох блоків - зовнішнього, в якому знаходяться компресор, вентилятор і радіатор (що називається конденсатором) і внутрішнього, в якому так само знаходяться вентилятор і радіатор (що називається випарником). При монтажі ці блоки з'єднуються мідними трубопроводами, по яким під тиском близько 15 атмосфер циркулює суміш з фреону та невеликої кількості компресорного мастила. Вентилятори, розташовані у внутрішньому і зовнішньому блоці забезпечують обдування радіаторів для поліпшення теплообміну і рівномірного розподілу холодного повітря в приміщенні. Отже, що ж є найбільш поширеними причинами виходу кондиціонера з ладу?

#### Причини виходу кондиціонера з ладу:

##### Забрудненням фільтрів внутрішнього блоку

Ці фільтри мають звичайну дрібну сітку і розташовані під передньою панеллю, через яку проходить повітря. Вони призначені для затримання пилу, що знаходиться в повітрі і захищають від неї не лише мешканців кімнати, в якій встановлений кондиціонер, але і радіатор внутрішнього блоку. По суті, кондиціонер працює як пилосос, а фільтри грають роль пилосбірника. Для очищення фільтрів достатньо промити їх в теплій воді і декілька хвилин просушити. Зняти і встановити фільтри - не складніше, ніж замінити пилосбірний мішок в пилососі (за винятком випадків, кода внутрішній блок кондиціонера знаходиться на великій висоті). У цій Інструкції з експлуатації детально розповідається про те, як це зробити. Мити фільтри, як правило, необхідно один раз в дві - три тижні. Якщо в повітрі знаходиться велика кількість пилу або кіптяви, мити їх потрібно частіше, стежачи за тим, щоб вони завжди залишалися чистими. Якщо ж фільтри довгий час не мити, то в першу чергу зменшиться обдування радіатора внутрішнього блоку, як наслідок, повітря в приміщенні гірше охолоджуватиметься. Окрім цього порушиться режим роботи холодильної системи, що може привести до обмерзання мідних трубопроводів. В цьому випадку, при вимиканні кондиціонера лід почне танути, і з кондиціонера крапатиме вода. Надалі, при сильно забруднених фільтрах, можливе засмічення дренажної системи грудками пилу і тоді вода з кондиціонера поллється струмком. У зовсім давніх випадках на пластинах радіатора наростає такий шар бруду, що його можна видалити тільки за допомогою сильнодіючих хімічних очистників. Зауважимо, що чищення фільтрів не входить в стандартне гарантійне обслуговування і повинне виконуватися споживачем (так само як заміна мішків в пилососі) відповідно до вимог Інструкції з експлуатації кожні 1,5-2 роки.

## РЕКОМЕНДАЦІ ТА ДОГЛЯД ЗА КОНДИЦІОНЕРОМ

### за матеріалами Асоціації підприємств індустрії клімату (АПК)®

#### Витік фреону

Другою за поширеністю причиною виходу кондиціонера з ладу є витік фреону. Витоки бувають двох видів - нормована (до 6-8% в рік) і викликана неякісним монтажем. Нормований витік відбувається при будь-якому, навіть найякіснішому монтажі - цей неминучий наслідок з'єднання міжблочного трубопроводу шляхом розвальцьовування. Для її компенсації кондиціонер необхідно дозаправляти фреоном. При неякісному монтажі фреон може витікати практично повністю за короткий час (від декількох днів до декількох місяців). Для людини це не є небезпечним, оскільки фреон - це інертний, неотруйний і такий, що не має запаху газ, проте для кондиціонера це може мати найсумніші наслідки. По-перше, компресор при роботі охолоджується фреоном і при його недоліку можливе перегрівання компресора. По-друге, разом з фреоном з системи витікає олія, і компресор може заклинити. А вартість заміни компресора складає близько половини вартості нового кондиціонера. Для виявлення факту витоку необов'язково мати спеціальне обладнання. Перші ознаки зменшення кількості холодагенту в системі - утворення інею або льоду на штуцерних з'єднаннях зовнішнього блоку (це місце, куди під'єднуються мідні трубки), а так само недостатнє охолодження повітря в приміщенні (різниця температур на вході і виході внутрішнього блоку орієнтовно повинна складати 10 С). У разі появи подібних симптомів, необхідно вимкнути кондиціонер і звернутися в сервісну службу для усунення несправності.

#### Робота кондиціонера взимку

Ще одна особливість побутових кондиціонерів - практично усі моделі не адаптовані до роботи взимку, тобто робочій діапазон температур зовнішнього блоку зазвичай складає від -7С до +43С. Необхідність в кондиціонері, працюючим круглий рік може виникнути в двох випадках. По-перше, коли є потреба охолоджувати приміщення не лише в літнє, але і в зимній період, наприклад приміщення з великою кількістю тепловиділяючої техніки (серверні, комп'ютерні зали і так далі), оскільки охолодження такого приміщення за допомогою припливної вентиляції приведе до неприпустимого зменшення вологості повітря. По-друге, у разі обігріву за допомогою кондиціонера взимку. Проте таке використання кондиціонера не завжди виправдане, оскільки, при температурі зовнішнього повітря -20С, продуктивність (потужність) кондиціонера падає в три рази в порівнянні з номінальною. Експлуатація кондиціонера взимку в першу чергу зменшує робочий ресурс компресора, внаслідок чого, його може заклинити. Окрім цього при вмиканні кондиціонера в режим охолодження конденсат (вода), що утворюється у внутрішньому блоці, не зможе витікати назовні із-за крижаної пробки в дренажному шлангу. В результаті, через півгодини після вмикання, вода з внутрішнього блоку полетіть прямо до кімнати. Підведемо підсумки. Для того, що б Ваш кондиціонер працював весь призначений йому строк, в середньому, від 7 до 12 років, залежно від класу кондиціонера, потрібно не так вже і багато:

1. чистити фільтри внутрішнього блоку не рідше одного разу в місяць;
2. якщо кондиціонер припинив нормально функціонувати (з внутрішнього блоку крапає вода, на мідних трубках наростає крижана "шуба", погіршало охолодження повітря в приміщенні, виникли потрiскування і інші сторонні звуки) треба вимкнути кондиціонер і звернутися в сервісну службу
3. не рідше за один раз в рік, залежно від режиму експлуатації, (бажано, навесні - перед початком сезону) викликати представників сервісної служби для перевірки тиску в системі і дозаправки фреоном, повної діагностики кондиціонера в усіх режимах роботи (для виявлення привоханих несправностей), чищення внутрішнього і зовнішнього блоків. Зовнішній блок при цьому продувається струменем стислого повітря для очищення від тополиного пуха і пилу;
4. не вмикати кондиціонер при температурі зовнішнього повітря нижче - 7... - 10°С.

# ЗБОЇ В РОБОТІ, ПРИЧИНИ І СПОСОБИ ЇХ УСУНЕННЯ

У випадку виникнення несправності, перед зверненням до сервісного центру перевірте:

Відхилення в роботі		Причина
	При відновленні роботи кондиціонера внутрішній блок працює не одразу.	При відновленні роботи, після зупинки, кондиціонер не працює приблизно 3 хвилини з метою самозахисту.
	Після початку функціонування в області повітрявипускного отвору, відчувається незвичний запах.	Це викликано проникненням в кондиціонер запахів із приміщення.
	Під час роботи чутний звук води, що капає.	Це викликано перетканням холодогенту всередині блоку.
	Під час охолодження з'являється туман.	Серпанок (туман) викликаний прискоренням охолодження повітря в приміщенні холодним потоком повітря з кондиціонера.
	На початку роботи або після зупинки кондиціонера чути скрип.	Це викликано деформацією пластмаси в результаті зміни температури.
	Кондиціонер повітря не працює.	Чи було вимкнене живлення? Чи нема втрати контакту в електропроводці? Чи спрацював перемикач захисту від струмового витoku? Чи не виходить напруга живлення за межі 206-244В? Чи не працює таймер?
	Не вистачає потужності охолодження (обігріву)	Чи правильно зроблена УСТАНОВКА ТЕМПЕРАТУРИ? Чи нема перешкод для витoku повітря у вхідного та вихідного отворів? Чи не забруднені фільтри? Чи не встановлена мала швидкість обертання вентилятора внутрішнього блоку? Чи не знаходяться в приміщенні інші теплові джерела?
	Кондиціонер не справляється за допомогою пульта дистанційного керування.	Чи не знаходиться пульт дистанційного керування на віддаленні від внутрішнього блоку, перевищуючим ефективну відстань? Замініть несправні батарейки або пульт дистанційного керування. Чи нема перешкод для проходження сигналу між пультом дистанційного керування та приймачем сигналу?

## **ЗБОЇ В РОБОТІ, ПРИЧИНИ І СПОСОБИ ЇХ УСУНЕННЯ**

Негайно припиніть усі операції, вийміть мережевий шнур з розетки живлення і зв'яжіться з представником C&N в наступних ситуаціях.





- Під час роботи чути підозрілий звук.
- Часто перегорає запобіжник або спрацьовує автоматичний вимикач
- Попадання в кондиціонер сторонніх предметів або води.
- Перегрівання електричних дротів і штепселя живлення.
- Різкий неприємний запах з повітровипускного отвору під час роботи.

## **ТРАНСПОРТУВАННЯ ТА ЗБЕРІГАННЯ**

1. Кондиціонери повинні транспортуватися і зберігатися в упакованому виді.
2. Упаковки з кондиціонерами повинні зберігатися в закритих приміщеннях при температурі від мінус 30 до плюс 40 °С.

Примітка!

Виробник залишає за собою право вносити зміни в конструкцію виробу без попереднього повідомлення.

<b>Кондиціонер C&amp;H</b> <b>Постачальник:</b> ТОВ «Степ Корпорейшн» Україна, 03150, м.Київ, вул. Червоноармійська 72 А <b>Країна виробник: Китай</b> <b>Завод виробник:</b> Грі Електрик Апліансес оф Джухай Джинджи Родд Кіншан, Джухай 519070, Гуандонг Китай
<b>Строк придатності:</b> Необмежений до початку використання
<b>Номинальна напруга: 220-240 (В)</b> <b>Номинальна частота: 50 Гц</b>
 <b>IP20</b>    <b>RoHS</b>

<https://ukrklimat.com.ua/>